

24

SET TO RESCUE



Installation Manual



Parts-list

This Rotaid package contains:

- Installation manual
- Rotaid 24/7 voucher
- User Guide
- Drilling template
- Polycarbonate backplate
- Polycarbonate cover
- Rotaid 24/7 module
- Transformer unit and power cord
- Fastening materials

Screw Set:



4x Tapping screw



4x Plug



2x Eject screw



1x Bolt



1x Nut

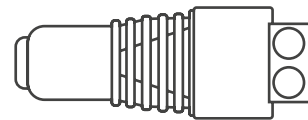

1x Connector

Drilling Template:

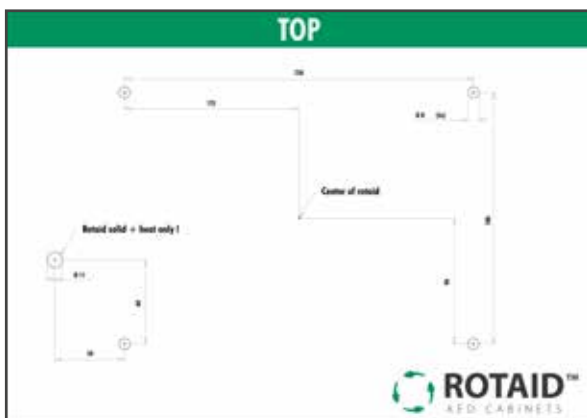

1x Sleeve

Index

- pag. 4**  English instructions
- pag. 6**  Nederlandse instructies
- pag. 8**  Instructions en Francais
- pag. 10**  Deutsche Anleitung
- pag. 12**  Istruzione Italiano
- pag. 14**  Polskie instrukcje
- pag. 16**  Danske instruktioner
- pag. 18**  Norske instruksjoner
- pag. 20**  Svenska instruktioner
- pag. 22**  Instrucciones en español

Rotaid 24/7 contact information



Keizersveld 52D
5803 AN
Venray
The Netherlands



www.rotaid247.com



support@rotaid247.com



+31 (0)478 769 052



ENGLISH INSTRUCTIONS

WARNING



Only a certified company or electrician should install the cabinet since part of the installation comes with an electrical installation. Your cabinet is not yet ready for use!



Determine the location where you wish to mount the Rotaid. Make sure there are no irregularities present at the desired location.



To ensure the defibrillator stays within its operational temperature range during the whole year, the Rotaid should be located in the shade at all times.



Please take into account the fire safety and possible evacuation regulations.

Step 1. Preparations and drilling



The ideal mounting position for the Rotaid is 150 centimeters (59 inches), measured from the center of the cabinet to the floor.

Use the drilling-template to mark the four holes for the mounting positions. Also mark the hole for the cable to the cabinet.



Please drill the four holes using an 8mm drill and a 10mm drill for drilling the cable hole.

Now place the four plastic wall plugs.

Step 2. Cable feed and fixation

Please find assistance from another person to assist you with this step.

On the bottom-left of the backplate a rubber plug is located. Use an awl or screwdriver to puncture this plug to allow for enough space for the power cable.

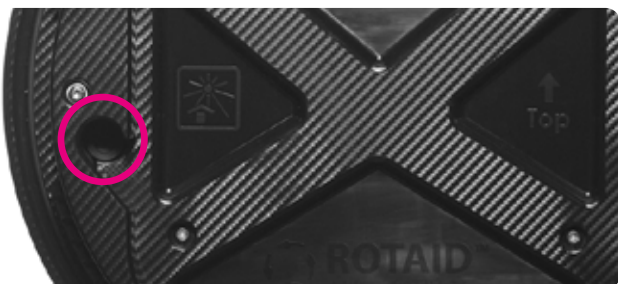

Run the whole power cable through the hole and wall.

Important! Do not yet attach the white Rotaid 24/7 module to the back plate.

Now attach the back plate to the wall by using the four screws.

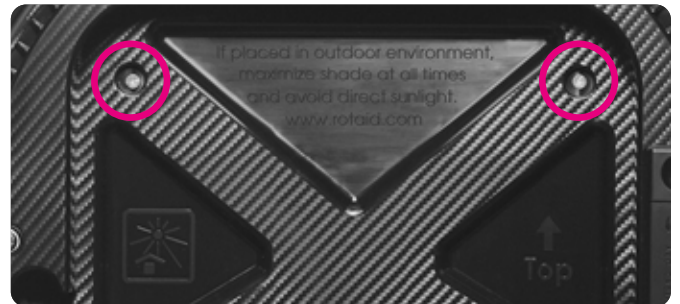

After this you can mount the 24/7 module via the two small screws. Please use the two holes on the top of the module (see picture).



Step 3. Placement of cover and defibrillator

Attach the nylon strap to the cover using the small bolt and nut.



After mounting the cover you can place the defibrillator on the platform. Use the elastic band to secure the defibrillator.



You can now place the cover on the backplate. Align the recess on the top of the cover with the special marker on the top left of the back plate. Make sure the steel hook on the bottom is in the cover before you start rotating. Turn the cover to the right until it cannot move further to the right. The steel hook now falls through the opening at the bottom of the hood. Your Rotaid is mounted correctly.

Please now proceed with Step 4.



Step 4. Electrical wiring

IMPORTANT!

Always place the transformer unit inside since it is not suitable for outdoor usage. Never place the transformer unit inside the Rotaid cabinet!

Cable brown +
Cable blue -

1. Cut the cable to the required length and strip the outer cable (about 2 cm)
2. Remove 5 mm of the isolation of both cables.
3. Place the crimp sleeve insulator over the cable.
4. Connect both wires to the connector
5. Place the crimp sleeve over the connector and use a heat gun to fixate. You can also isolate / fixate the connector with tape.
6. Connect the connector to the plug of the transformer (male – female)
7. Now connect the power plug to the transformer and plug the power cable into the wall outlet.
8. The LED lighting in the cabinet is now activated and will be on constantly. This indicates your installation has been successful.
9. Your Rotaid 24/7 is now ready for use!

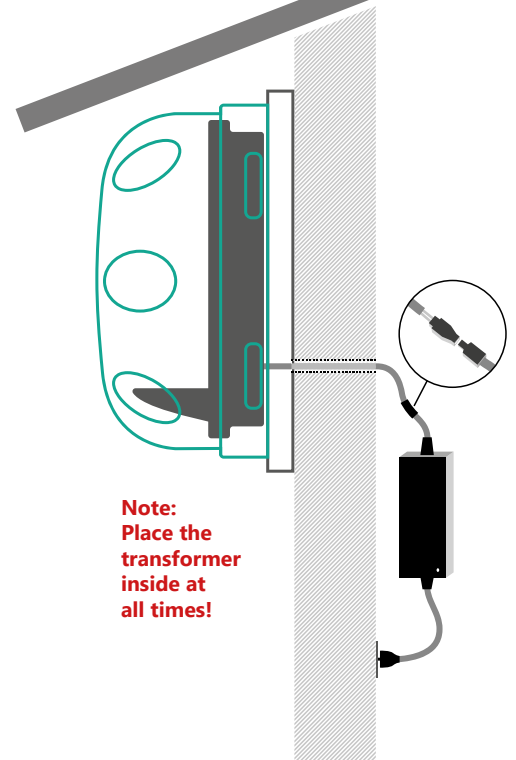

Step 5. Activate your Rotaid 24/7 system

Please follow the instructions on the Rotaid 24/7 voucher to activate your Rotaid 24/7 account.



NEDERLANDSE INSTRUCTIES

ATTENTIE



Enkel een gecertificeerd bedrijf of monteur kan de Rotaid 24/7 installeren. Uw apparaat is nog niet klaar voor gebruik.



Bepaal de locatie waar u de Rotaid wenst te plaatsen. Kies een plek op de wand die vlak is en geen onregelmatigheden heeft.



Om te verzekeren dat de defibrillator het gehele jaar binnen haar operationele temperatuurbereik blijft, dient de Rotaid zich te allen tijde in de schaduw te bevinden.



Houd tevens rekening met eventuele brand- en veiligheidsvoorschriften en minimale doorgangruimte en vluchtroutes.

Stap 1. Voorbereiden en boren



De ideale hoogte voor het plaatsen van de Rotaid is 150 centimeter, gemeten vanaf het midden van de Rotaid tot aan de grond.

Gebruik de boormal om de vier bevestigingspunten en het gat voor de stroomkabel te markeren.



Boor vervolgens de vier bevestigingspunten met een 8mm boor. Gebruik een boor van 10mm voor het boren van het gat voor de stroomkabel.

Plaats de vier pluggen in de geboorde bevestigingspunten.

Stap 2. Kabel doorvoeren en bevestiging

Zoek hulp van een andere persoon om u te helpen bij deze stap.

Linksonder op de achterplaat bevindt zich een rubberen plug. Gebruik een priem of schroevendraaiër om deze plug te doorboren zodat er voldoende ruimte is voor de stroomkabel.

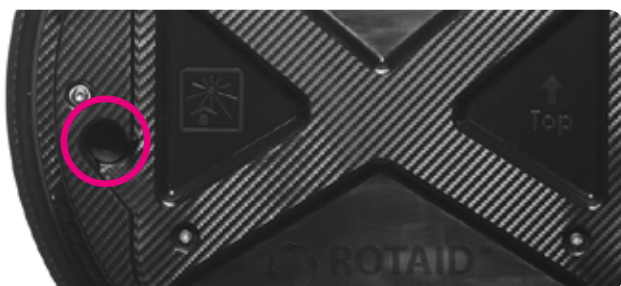

Leid de hele stroomkabel door het gat en de muur.

BELANGRIJK! Bevestig de witte Rotaid 24/7 module nog niet aan de achterplaat.

Bevestig nu de achterwand op de muur door middel van de vier schroeven.



Hierna kunt u de 24/7 module monteren via de twee kleine schroeven. Aan de bovenzijde van de module zijn hiervoor twee gaten aanwezig.



Stap 3. Kap en AED plaatsen

Bevestig de nylon band aan de kap met behulp van de kleine bout en moer.



Na montage van de kap kunt u de defibrillator plaatsen op het plateau. Gebruik de elastische band om de defibrillator vast te zetten.



U kunt nu de kap op de achterwand draaien. Lijn de uitsparing aan de bovenzijde van de kap uit met de speciale marker, linksboven op de achterwand. Zorg dat de stalen haak aan de onderzijde zich in de kap bevindt voordat u begint met roteren. Draai de kap naar rechts totdat deze niet meer verder kan. De stalen haak valt nu door de opening aan de onderzijde van de kap. Uw Rotaid hangt nu veilig en correct aan de wand.

Ga nu verder met Stap 4.



Stap 4. Elektrische aansluiting

BELANGRIJK : Bevestig de transformator altijd binnen. Deze is niet geschikt voor gebruik in de buitenlucht. Plaats bovendien de transformator nooit in de Rotaid kast!

Kabel bruin **+**
Kabel blauw **-**

1. Knip de kabel op de gewenste lengte en verwijder circa 2 centimeter van de kabelisolatie.
2. Verwijder circa 5 mm van de isolatie van beide draden. Plaats de isolatiesok alvast over de kabel.
3. Sluit de draden aan op de connector.
4. Schuif de isolatiesok over de connector en verwarm deze met een heatgun voor een ferme isolatie. U kunt als alternatief voor de isolatiesok ook tape gebruiken.
5. U kunt nu de connector vastmaken aan de plug van de transformator (male – female).
6. U kunt nu de voedingskabel van de transformator aansluiten en vervolgens in het stopcontact steken.
7. De LED verlichting op de kast zal nu constant aan zijn en groen licht laten zien.
8. Uw installatie is correct uitgevoerd en uw Rotaid 24/7 kast is gereed!

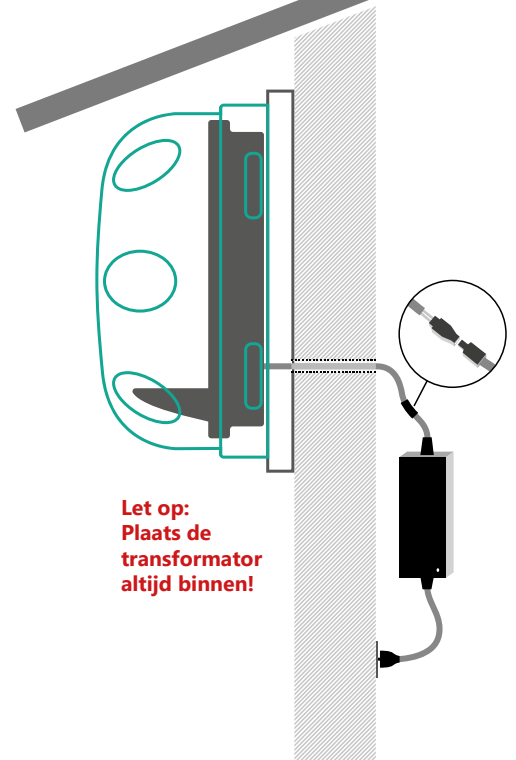

Stap 5. Activeren van uw Rotaid 24/7 systeem

Volg de instructies op het Rotaid 24/7 voucher voor het activeren van uw kast.



INSTRUCTIONS EN FRANÇAIS

ATTENTION !



L'installation du Rotaid 24/7 doit être effectuée par un installateur agréé. L'appareil n'est pas prêt à l'emploi !



Commencez par définir l'emplacement du Rotaid. L'endroit sur le mur doit être plane, exempt d'irrégularités.



Pour s'assurer que le défibrillateur reste dans sa plage de température opérationnelle pendant toute l'année, le Rotaid doit être à l'ombre en tout temps.



Tenez compte également des éventuelles règles de sécurité incendie et prévoyez un espace minimum de passage.

Étape 1. Préparatifs et forage



La position de montage idéale pour le Rotaid est de 150 centimètres, mesurée du centre de l'armoire au sol.

Utilisez le gabarit de perçage pour marquer les quatre trous pour les positions de montage. Marquez également le trou du câble vers l'armoire.



Veillez percer les quatre trous à l'aide d'une perceuse de 8 mm et utiliser une perceuse de 10 mm pour percer le trou du câble.

Placez maintenant les quatre chevilles murales en plastique.

Étape 2. Alimentation et fixation des câbles

Veillez trouver l'aide d'une autre personne pour vous aider dans cette étape.

En bas à gauche de la paroi arrière se trouve un bouchon en caoutchouc. Utilisez un poinçon ou un tournevis pour percer ce bouchon afin de laisser suffisamment d'espace pour le câble d'alimentation.

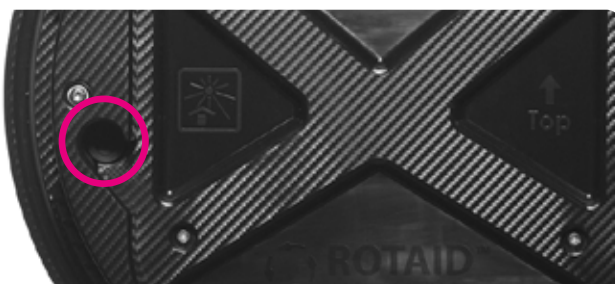

Faites passer tout le câble d'alimentation à travers le trou et le mur.

Important! Ne fixez pas encore le module Rotaid 24/7 blanc à la plaque arrière.

Fixez maintenant la paroi arrière au mur à l'aide des quatre vis.



Après cela, vous pouvez monter le module 24/7 via les deux petites vis. Veillez utiliser les deux trous sur le dessus du module (voir photo).



Étape 3. Placement du couvercle et du Défibrillateur

Fixez la sangle en nylon au couvercle à l'aide du petit boulon et de l'écrou.



Après avoir monté le couvercle, vous pouvez placer le défibrillateur sur la plate-forme. Utilisez la bande élastique pour fixer le défibrillateur.



Vous pouvez maintenant tourner le couvercle sur la paroi arrière. Alignez l'évidement sur le dessus du couvercle avec le marqueur spécial en haut à gauche de la paroi arrière. Assurez-vous que le crochet en acier sur le fond est dans le couvercle avant de commencer à tourner. Tournez le couvercle vers la droite jusqu'à ce qu'il ne puisse plus se déplacer vers la droite. Le crochet en acier tombe maintenant à travers l'ouverture au bas du couvercle. Votre Rotaid est monté correctement.

Veillez maintenant passer à l'étape 4.



Étape 4. Câblage électrique

IMPORTANT! Placez toujours le transformateur à l'intérieur car il ne convient pas à une utilisation en extérieur. Ne placez jamais le transformateur à l'intérieur de l'armoire Rotaid!

Câble brun +
Câble bleu -

1. Coupez le câble à la longueur requise et dénudez le câble extérieur (environ 2 cm)
2. Retirez 5 mm de l'isolement des deux câbles
3. Placez l'isolateur à manchon à sertir sur le câble.
4. Connectez les deux fils au connecteur
5. Placez le manchon à sertir sur le connecteur et utilisez un pistolet thermique pour fixer. Vous pouvez également isoler / fixer le connecteur avec du ruban adhésif.
6. Connectez le connecteur à la fiche du transformateur (mâle - femelle)
7. Branchez maintenant la fiche d'alimentation au transformateur et branchez le câble d'alimentation dans la prise murale.
8. L'éclairage LED dans l'armoire est maintenant activé et restera allumé en permanence. Cela indique que votre installation a réussi.
9. Votre Rotaid 24/7 est maintenant prêt à l'emploi!

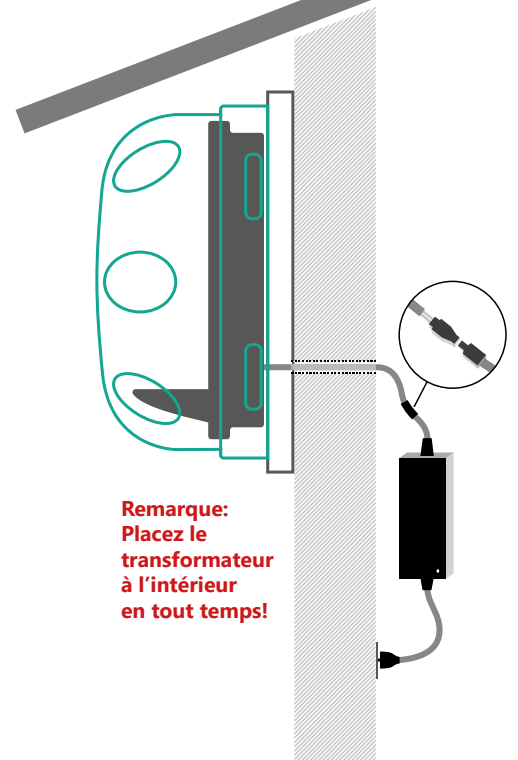

Étape 5. Activer votre système Rotaid 24/7

Veillez suivre les instructions sur le bon Rotaid 24/7 pour activer votre système Rotaid 24/7.



DEUTSCHE ANLEITUNG

WICHTIG!



Der Rotaid 24/7 darf nur von einem qualifizierten Techniker oder ein anerkanntes Fachunternehmen installiert werden. Ihr Gerät ist noch nicht fertig zum Gebrauch!



Legen Sie zuerst fest, wo der Rotaid positioniert werden soll. Bitte beachten Sie, dass die Montagestelle an der Wand eben ist und keine Unregelmäßigkeiten aufweist.



Um sicherzustellen, dass der Defibrillator während des Jahres in seinem Betriebstemperaturbereich bleibt, sollte sich der Rotaid jederzeit im Schatten befinden.



Bitte sorgen Sie für eine optimale Zugänglichkeit zum Defibrillator und beachten Sie die Feuerschutzvorschriften.

Schritt 1. Vorbereitungen und Bohren



Die ideale Einbaulage für den Rotaid beträgt 150 Zentimeter, gemessen von der Schrankmitte bis zum Boden.

Verwenden Sie die Bohrschablone, um die vier Löcher für die Montagepositionen zu markieren. Markieren Sie auch das Loch für das Kabel zum Schrank.



Bitte bohren Sie die vier Löcher mit einem 8-mm-Bohrer und verwenden Sie einen 10-mm-Bohrer zum Bohren des Kabellochs.

Setzen Sie nun die vier Dübel in die Löcher.

Schritt 2. Kabelzuführung und Befestigung

Bitte lassen Sie sich von einer anderen Person bei diesem Schritt unterstützen.

Unten links auf der Rückplatte befindet sich ein Gummistopfen. Verwenden Sie eine Ahle oder einen Schraubendreher, um diesen Stopf zu durchstechen, damit genügend Platz für das Netzkabel vorhanden ist.

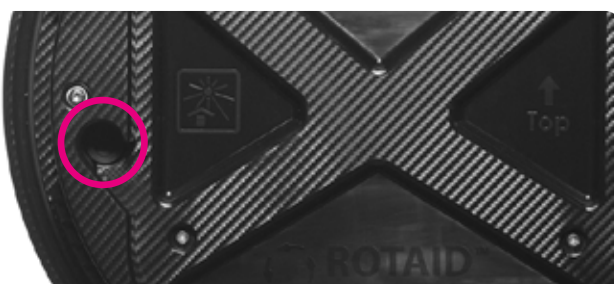

Führen Sie das gesamte Stromkabel durch das Loch und die Wand.

Achtung! Befestigen Sie das weiße Rotaid 24/7-Modul noch nicht an der Rückplatte.

Befestigen Sie nun die Rückplatte mit den vier Schrauben an der Wand.



Danach können Sie das 24/7-Modul über die beiden kleinen Schrauben montieren. Bitte benutzen Sie die beiden Löcher oben am Modul (siehe Bild).



Schritt 3. Platzierung der Haube und des Defibrillators

Befestigen Sie das Nylonband mit der kleinen Schraube und Mutter an der Haube.



Nach der Montage der Haube können Sie den Defibrillator auf der Plattform platzieren. Verwenden Sie das Gummiband, um den Defibrillator zu sichern.



Sie können jetzt die Haube auf der Rückplatte drehen. Richten Sie die Aussparung oben auf der Haube an der speziellen Markierung oben links auf der Rückplatte aus. Stellen Sie sicher, dass sich der Stahlhaken unten in der Haube befindet, bevor Sie mit dem Drehen beginnen. Drehen Sie die Haube nach rechts, bis sie sich nicht mehr weiter nach rechts bewegen kann. Der Stahlhaken fällt nun durch die Öffnung am Boden der Haube. Ihr Rotaid ist korrekt montiert.

Bitte fahren Sie jetzt mit Schritt 4 fort.



Schritt 4. Elektrische Verkabelung

WICHTIG! Stellen Sie die Transformatoreinheit immer im Innenbereich, da sie nicht für den Außenbereich geeignet ist. Stellen Sie die Transformatoreinheit niemals in den Rotaid-Schrank!

Kabel braun +
Kabel blau -

1. Schneiden Sie das Kabel auf die gewünschte Länge ab und entfernen Sie das äußere Kabel (ca. 2 cm).
2. Entfernen Sie 5 mm der Isolierung beider Kabel
3. Legen Sie den Crimphülsenisolator über das Kabel.
4. Schließen Sie beide Drähte an den Stecker an
5. Setzen Sie die Crimphülse über den Stecker und befestigen Sie sie mit einer Heißluftpistole. Sie können den Stecker auch mit Klebeband isolieren / befestigen.
6. Verbinden Sie den Stecker mit dem Stecker des Transformators.
7. Schließen Sie nun den Netzstecker an den Transformator an und stecken Sie das Netzkabel in die Steckdose.
8. Die LED-Beleuchtung im Schrank ist jetzt aktiviert und leuchtet ständig. Dies zeigt an, dass Ihre Installation erfolgreich war.
9. Ihr Rotaid ist jetzt rund um die Uhr einsatzbereit!

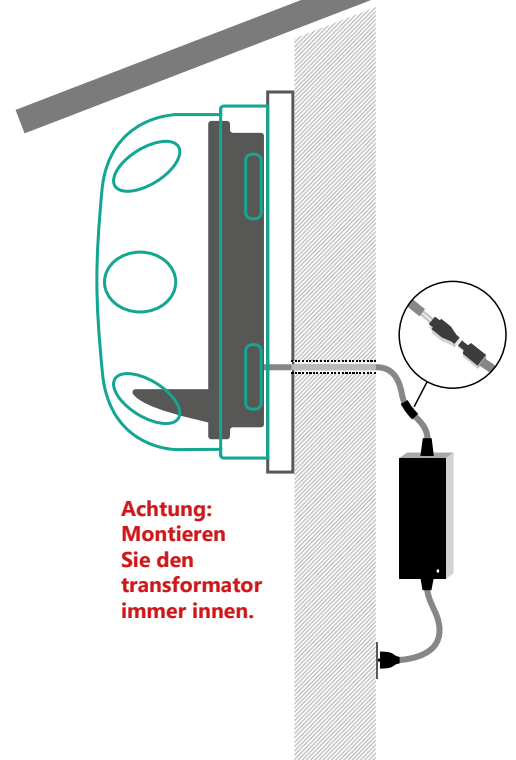

Schritt 5. Aktivieren sie ihr Rotaid-24/7-System

Befolgen Sie die Anweisungen auf dem Rotaid 24/7-Gutschein, um Ihr Rotaid 24/7-System zu aktivieren.



ISTRUZIONE ITALIANO

ATTENZIONE!



Solo un'azienda certificata può installare questo Rotaid. Il tuo dispositivo non è ancora pronto per l'uso!



Scegliete il luogo più idoneo all'installazione della teca Rotaid. Assicuratevi che non ci siano irregolarità murali nella parete selezionata.



Per garantire che il defibrillatore rimanga all'interno della sua gamma di temperatura operativa durante tutto l'anno, il Rotaid deve essere sempre posizionato all'ombra.



Montatele anche considerando I requisiti vigenti in materia di prevenzione degli incendi.

Passaggio 1. Preparazione e perforazione



La posizione di montaggio ideale per il Rotaid è di 150 centimetri, misurata dal centro del mobile al pavimento.

Utilizzare la dima di foratura per contrassegnare i quattro fori per le posizioni di montaggio. Contrassegnare anche il foro per il cavo sull'armadio.



Praticare i quattro fori con un trapano da 8 mm e utilizzare un trapano da 10 mm per praticare il foro del cavo.

Posizionare ora i quattro tasselli di plastica.

Passaggio 2. Alimentazione e attacco del cavo

Si prega di trovare assistenza da un'altra persona per assisterti in questo passaggio.

Nella parte inferiore sinistra della piastra posteriore si trova un tappo di gomma. Utilizzare un punteruolo o un cacciavite per perforare questa spina per consentire spazio sufficiente per il cavo di alimentazione.

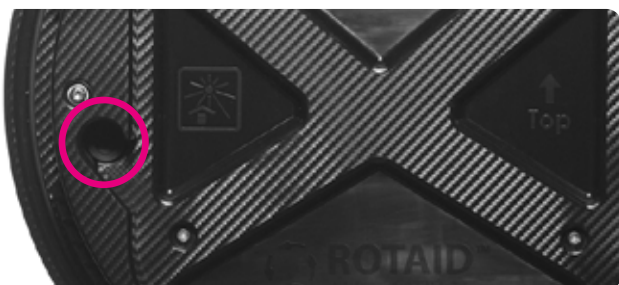

Far passare l'intero cavo di alimentazione attraverso il foro e la parete.

Importante! Non collegare ancora il modulo bianco Rotaid 24/7 alla piastra posteriore.

Ora collegare la piastra posteriore al muro usando le quattro viti.



Successivamente è possibile montare il modulo 24/7 tramite le due piccole viti. Utilizzare i due fori nella parte superiore del modulo (vedere la figura).



Passaggio 3. Posizionamento del coperchio e del defibrillatore

Attaccare la cinghia di nylon al coperchio usando il bullone e il dado piccoli.



Dopo aver montato il coperchio è possibile posizionare il defibrillatore sulla piattaforma. Utilizzare l'elastico per fissare il defibrillatore.



Ora è possibile ruotare il coperchio sulla piastra posteriore. Allineare la rientranza sulla parte superiore del coperchio con l'apposito marcatore nella parte superiore sinistra della piastra posteriore. Assicurarsi che il gancio in acciaio sul fondo sia nel coperchio prima di iniziare a ruotare. Ruotare il coperchio verso destra fino a quando non può spostarsi ulteriormente verso destra. Il gancio in acciaio ora cade attraverso l'apertura nella parte inferiore della cappa. Il tuo Rotaid è montato correttamente.

Procedere ora con il passaggio 4.



Passaggio 4. Cablaggio elettrico

IMPORTANTE! Posizionare sempre l'unità trasformatore all'interno poiché non è adatta per l'uso esterno. Non posizionare mai il trasformatore all'interno dell'armadio Rotaid!

Cavo marrone +
Cavo blu -

1. Tagliare il cavo alla lunghezza richiesta e spellare il cavo esterno (circa 2 cm)
2. Rimuovere 5 mm di isolamento di entrambi i cavi
3. Posizionare l'isolante del manicotto a crimpare sul cavo.
4. Collegare entrambi i fili al connettore
5. Posizionare il manicotto a crimpare sul connettore e utilizzare una pistola termica per fissare. È inoltre possibile isolare / fissare il connettore con nastro.
6. Collegare il connettore alla spina del trasformatore (maschio - femmina)
7. Ora collegare la spina di alimentazione al trasformatore e inserire il cavo di alimentazione nella presa a muro.
8. L'illuminazione a LED nell'armadio è ora attivata e sarà costantemente accesa. Ciò indica che l'installazione è stata eseguita correttamente.
9. Il tuo Rotaid 24/7 è ora pronto per l'uso!

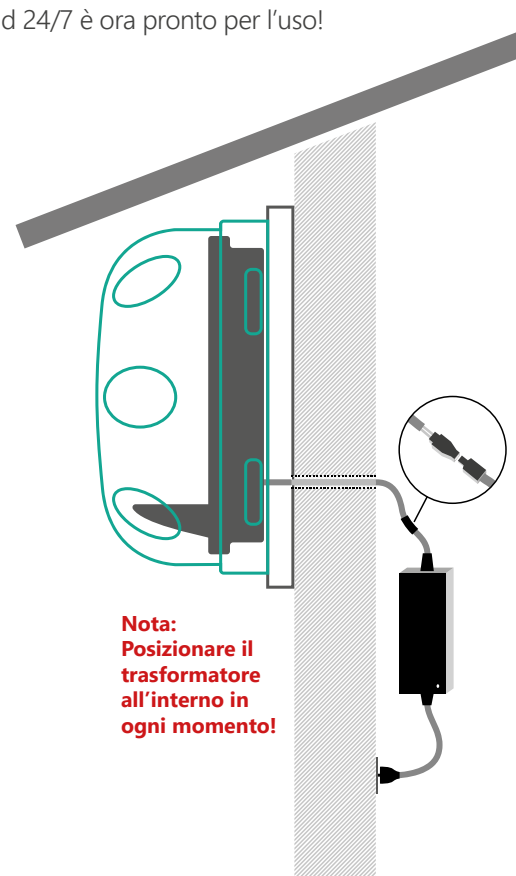

Nota:
Posizionare il trasformatore all'interno in ogni momento!

Passaggio 5. Attiva il tuo sistema Rotaid 24/7

Seguire le istruzioni sul voucher Rotaid 24/7 per attivare il proprio account Rotaid 24/7.



POLSKIE INSTRUKCJE

UWAGA!



Tylko certyfikowana firma może zainstalować Rotaid. Twoje urządzenie nie jest jeszcze gotowe do użycia!



Określ lokalizację, w której chcesz zamontować Rotaid. Upewnij się, że w żądanej lokalizacji nie występują żadne nieprawidłowości.



Aby defibrylator pozostawał w zakresie temperatur roboczych przez cały rok, Rotaid powinien znajdować się w cieniu przez cały czas.



Proszę wziąć pod uwagę bezpieczeństwo przeciwpożarowe i możliwe przepisy ewakuacyjne.

Krok 1. Przygotowania i wiercenie



Idealna pozycja montażowa dla Rotaid wynosi 150 centymetrów, mierzona od środka szafki do podłogi.

Użyj szablonu do wiercenia, aby zaznaczyć cztery otwory dla pozycji montażowych. Zaznacz także otwór na kabel do szafy.



Wywierć cztery otwory za pomocą wiertła 8 mm i użyj wiertła 10 mm do wywiercenia otworu na kabel.

Teraz umieść cztery plastikowe kołki ściennie.

Krok 2. Podajnik kablowy i mocowanie

Znajdź pomoc innej osoby, która pomoże Ci w tym kroku.

W lewym dolnym rogu tylnej płyty znajduje się gumowa zaślepka. Przebij zaślepka pomocą szydła lub śrubokręta, aby zapewnić wystarczającą ilość miejsca na kabel zasilający.

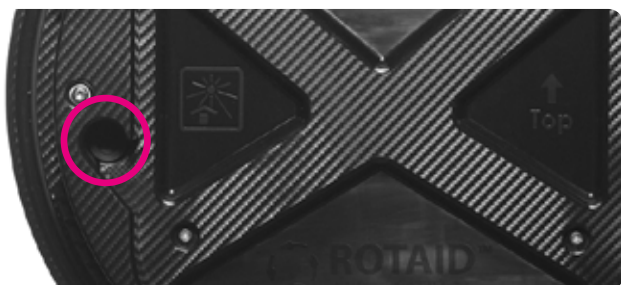

Przeprowadź cały kabel zasilający przez otwór i ścianę.

Ważny! Nie mocuj jeszcze białego modułu Rotaid 24/7 do tylnej płyty.

Teraz przymocuj tylną płytę do ściany za pomocą czterech śrub.



Następnie możesz zamontować moduł 24/7 za pomocą dwóch małych śrub. Proszę użyć dwóch otworów w górnej części modułu (patrz zdjęcie).



Krok 3. Ustawienie pokrywy i defibrylatora

Przymocuj nylonowy pasek do osłony za pomocą małej śruby i nakrętki.



Po zamontowaniu pokrywy możesz umieścić defibrylator na platformie. Użyj gumki, aby zabezpieczyć defibrylator.



Teraz możesz obrócić pokrywę na płycie tylnej. Dopasuj wgłębienie na górze pokrywy do specjalnego znacznika w lewym górnym rogu tylnej płyty. Przed rozpoczęciem obracania upewnij się, że stalowy haczyk na spodzie znajduje się w pokrywie. Obróć pokrywę w prawo, aż nie będzie mogła się przesunąć dalej w prawo. Stalowy hak spada teraz przez otwór w dolnej części kaptura. Twoja Rotaid jest poprawnie zamontowana.

Przejdź teraz do kroku 4.



Krok 4. Okablowanie elektryczne

WAŻNY!

Zawsze umieszczaj transformator w środku, ponieważ nie nadaje się do użytku na zewnątrz.

Nigdy nie umieszczaj transformatora w szafce Rotaid!

Kabel brązowy +
Kabel niebieski -

1. Przytnij kabel do wymaganej długości i zdejmij kabel zewnętrzny (około 2 cm)
2. Usuń 5 mm izolacji obu kabli
3. Umieść izolator zaciskany na kablu.
4. Podłącz oba przewody do złącza
5. Umieść tuleję zaciskaną na złączu i zamocuj opalarką. Możesz także izolować / naprawić złącze za pomocą taśmy.
6. Podłącz złącze do wtyczki transformatora (męski - żeński)
7. Teraz podłącz wtyczkę do transformatora i podłącz kabel zasilający do gniazdka ściennego.
8. Oświetlenie LED w szafce jest teraz włączone i będzie stale włączone. Oznacza to, że instalacja zakończyła się powodzeniem.
9. Twój Rotaid 24/7 jest teraz gotowy do użycia!

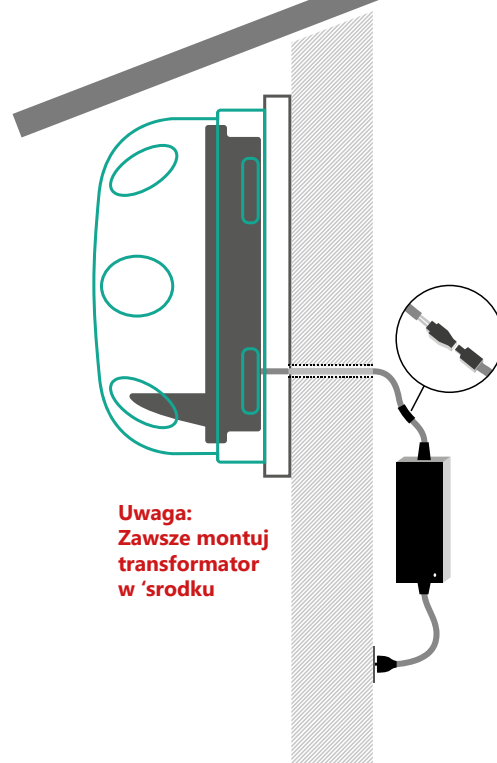

Krok 5. Aktywuj swój system Rotaid 24/7

Postępuj zgodnie z instrukcjami na kuponie Rotaid 24/7, aby aktywować swój system Rotaid 24/7.



ADVARSEL!



Kun et certificeret firma eller elektriker skal installere skabet, da en del af installationen leveres med en elektrisk installation. Dit skab er endnu ikke klar til brug!



Bestem det sted, hvor du ønsker at montere Rotaid. Sørg for, at der ikke er nogen uregelmæssigheder på det ønskede sted.



For at sikre, at defibrillatoren forbliver inden for sit operationelle temperaturområde i hele året, skal Rotaid altid være placeret i skyggen.



Vær opmærksom på brandsikkerhed og eventuelle evakueringsregler.

Trin 1. Forberedelser og boring



Den ideelle monteringsstilling for Rotaid er 150 centimeter, målt fra midten af skabet til gulvet.

Brug boreskabelonen til at markere de fire huller til monteringspositionerne. Marker også hullet til kablet til skabet.



Bor de fire huller ved hjælp af en 8 mm bor og brug en 10 mm bor til boring af kabelhullet.

Placer nu de fire plastikvægstik.

Trin 2. Kabelfoder og tilbehør

Find hjælp fra en anden person til at hjælpe dig med dette trin.

Nederst til venstre på bagpladen findes et gummiprop. Brug en vinkel eller skruetrækker til at punktere dette prop for at give plads nok til strømkablet.



Kør hele strømkablet gennem hullet og væggen.

Vigtig! Fastgør ikke det hvide Rotaid 24/7-modul endnu på bagpladen.

Sæt nu bagpladen fast på væggen ved hjælp af de fire skruer.



Herefter kan du montere 24/7-modulet via de to små skruer. Brug de to huller øverst på modulet (se billede).



Trin 3. Placering af dækning og defibrillator

Sæt nylonremmen på dækslet ved hjælp af den lille bolt og møtrik.



Efter montering af dækslet kan du placere defibrillatoren på platformen. Brug det elastiske bånd til at fastgøre defibrillatoren.



Du kan nu dreje dækslet på bagpladen. Justér udsparingen på oversiden af dækslet med den specielle markør øverst til venstre på bagpladen. Sørg for, at stålkrogen i bunden er i dækslet, inden du begynder at dreje. Drej dækslet til højre, indtil det ikke kan bevæge sig længere mod højre. Stålkroen falder nu gennem åbningen i bunden af hættens. Dit Rotaid er monteret korrekt.

Fortsæt nu med trin 4.



Trin 4. Elektrisk kabling

VIGTIG!

Placer altid transformatorenheden inde, da den ikke er egnet til udendørs brug.

Placer aldrig transformatorenheden i Rotaid-kabinetet!

Kabel brun +

Kabel blå -



1. Klip kablet til den ønskede længde og strip det ydre kabel (ca. 2 cm)
2. Fjern 5 mm af isoleringen af begge kabler
3. Placer isoleringsisoleringens isolatoren over kablet.
4. Slut begge ledninger til stikket
5. Placer crimp-muffen over stikket og brug en varmepistol til at fastgøre. Du kan også isolere / fikse stikket med tape.
6. Tilslut stikket til stikket på transformeren (han - hun)
7. Tilslut nu stikket til transformeren, og sæt strømkablet ind i stikkontakten.
8. LED-belysningen i skabet er nu aktiveret og tændes konstant. Dette indikerer, at din installation er blevet succesrig.
9. Din Rotaid 24/7 er nu klar til brug!

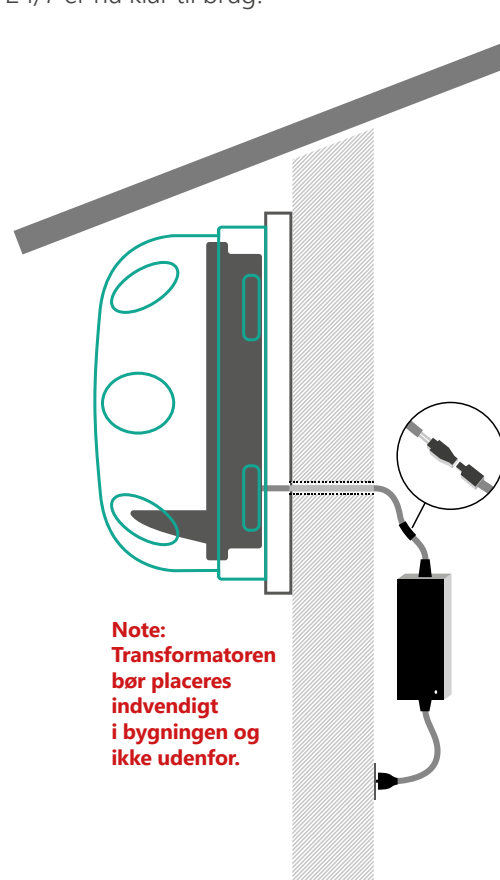

Trin 5. Aktiver dit Rotaid 24/7 system

Følg instruktionerne på Rotaid 24/7-kuponen for at aktivere dit Rotaid 24/7-system.



NORSKE INSTRUKSJONER

ADVARSEL!



Et sertifisert firma eller elektriker bør montere skapet da en del av monteringen innebærer en elektrisk installasjon. Skapet ditt er ikke klart til bruk ennå!



Bestem stedet der du vil montere opp Rotaid skapet. Forsikre deg om at veggflaten er plan og at det ikke er ujevnheter der du ønsker å montere Rotaid skapet.



For å sikre at hjertestarteren holder seg innenfor sitt driftstemperaturområde gjennom hele året, bør Rotaid skapet alltid plasseres i skyggen.



Vær oppmerksom på brannsikkerhet og evakueringsregler.

Trinn 1. Forberedelser og boring



Den ideelle monteringshøyden for Rotaid er 150 centimeter, målt fra midten av skapet ned til gulvet.

Bruk malen til å merke ut de fire hullene for monteringsposisjoner. Merk også hullet til kabelen til skapet.



Bor de fire hullene ved hjelp av ett 8 mm bor og bruk ett 10 mm bor til å bore kabelhullet.

Plasser nå de fire plastpluggene.

Trinn 2. Kabeltrekking og tilbehør

Vennligst få hjelp fra en annen person til å hjelpe deg med dette trinnet.

Nederst til venstre på bakplaten er en gummiplugg plassert. Bruk en stang eller skrutrekker for å punktere denne pluggen for å gi nok plass til strømkabelen.

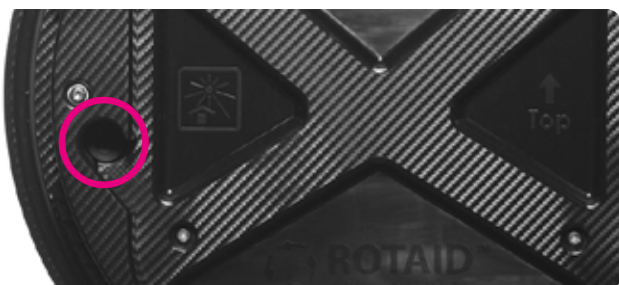

Dra hele strømkabelen gjennom hullet og veggen.

Viktig! Ikke fest den hvite Rotaid 24/7-modulen enda på bakplaten.

Fest nå bakplaten til veggen ved å bruke de fire skruene.

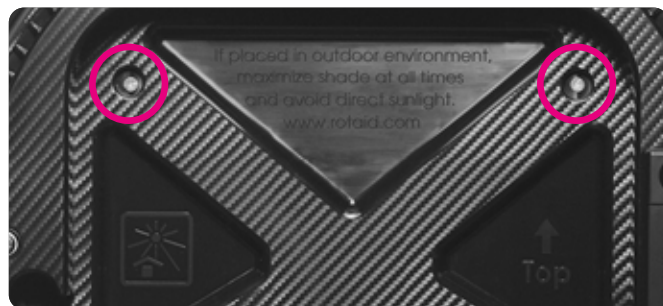

Etter dette kan du montere 24/7-modulen via de to små skruene. Bruk de to hullene på toppen av modulen (se bilde).



Trinn 3. Plassering av deksel og hjertestarter

Fest nylonremmen til dekslet ved hjelp av den lille bolten og mutteren.



Etter montering av dekslet kan du plassere hjertestarteren på braketten. Bruk det elastiske båndet for å feste hjertestarteren.



Du kan nå vri på dekslet på bakplaten. Juster fordypningen på toppen av dekslet med den spesielle markøren øverst til venstre på bakplaten. Forsikre deg om at stålkroken på bunnen er i dekslet før du begynner å rotere. Vri dekslet til høyre til det ikke kan bevege seg lenger mot høyre. Stålkroken faller nå gjennom åpningen i bunnen av panseret. Rotaid er nå montert riktig.

Fortsett nå med trinn 4.



Trinn 4. Elektrisk kabling

VIKTIG! Plasser alltid transformatorheten innendørs, siden den ikke er egnet for utendørs bruk. Plasser aldri transformatorheten i Rotaid-skapet!

Kabel brun +
Kabel blå -

1. Klipp kablen til ønsket lengde og stripp den ytre kablen (ca. 2 cm)
2. Fjern 5 mm av isolasjonen til begge kablene
3. Plasser krympehylse isolatoren over kablen.
4. Koble begge ledningene til kontakten
5. Plasser Krympehylsen over kontakten og bruk en varmepistol for å fikse. Du kan også isolere / fikse kontakten med tape.
6. Koble kontakten til pluggen på transformatoren (hann - hunn)
7. Koble nå strømpluggen til transformatoren og koble strømkablen til stikkkontakten.
8. LED-belysningen i skapet er nå aktivert og vil være på konstant. Dette indikerer at installasjonen har vært vellykket.
9. Din Rotaid 24/7 er nå klar til bruk!

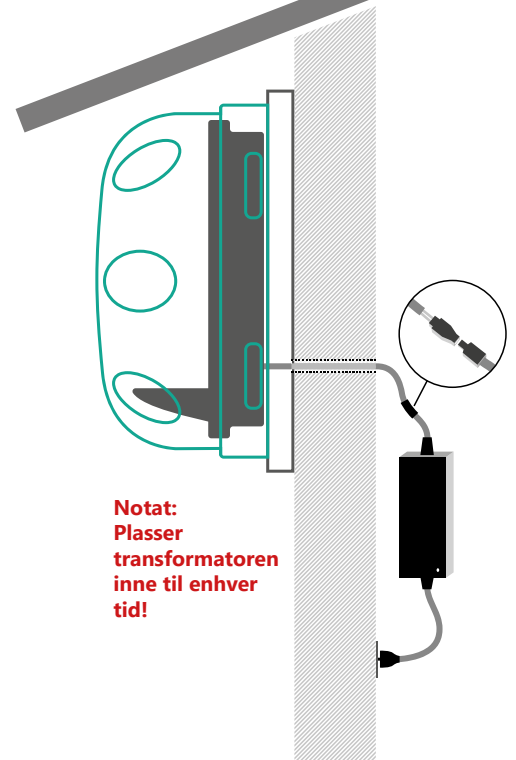

Trinn 5. Aktiver ditt Rotaid 24/7 system

Følg instruksjonene på Rotaid 24/7-kupongen for å aktivere ditt Rotaid 24/7-system.



SVENSKA INSTRUKTIONER

VIKTIGT!



Eftersom en del av installationen innefattar elektrisk installation får den endast utföras av certifierad elektriker. Ditt förvaringsskåp är inte redo för användning ännu!



Bestäm platsen där Rotaidskåpet ska placeras. Se till att väggytan är plan och utan ojämnheter.



För att säkerställa att hjärtstartaren alltid förvaras inom det rekommenderade temperaturspannet ska Rotaidskåpet monteras på skuggig plats.



Uppmärksamma brandsäkerhetsföreskrifter och notera eventuella utrymningsregler.

Steg 1. Förberedelser och Håltagning



Den ideella placeringen av Rotaidskåpet är 150 cm från golvet, mätt från mitten av skåpet.

Använd bormallen för att markera hålen för de fyra monteringskruvarna. Markera också hålet för kabeln till skåpet.



Borra de fyra hålen med en 8 mm borr och använd en 10 mm borr för att borra kabelhålet.

Sätt i de fyra väggpluggarna i hålen.

Steg 2. Kabeldragning och montering

Detta steg kräver två personer.

Längst ner till vänster på bakplattan finns en gummiplugg. Använd en syl eller en skruvmejsel för att göra ett hål i pluggen för strömkabeln.

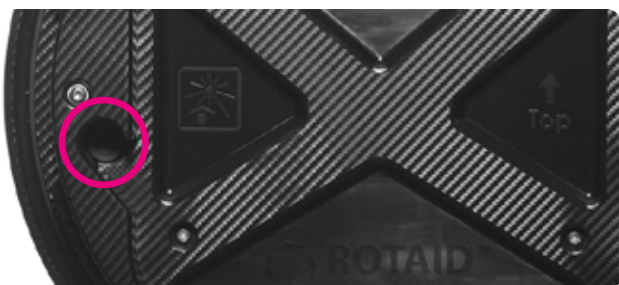

För hela strömkabeln genom hålet och väggen.

OBS! Fäst inte den vita Rotaid 24/7-modulen på väggplattan än.

Montera väggplattan på väggen med de fyra skruvarna.



Fäst nu 24/7-modulen med de två små skruvarna. Använd de två hålen i ovankant av modulen (se bild).



Steg 3. Montering av huv och placering av Hjärtstartare

Fäst nylonbandet i huvan med den lilla bulten och muttern.



När huvan är fäst i nylonbandet placeras hjärtstartaren på hyllan. Använd det elastiska bandet för att hålla hjärtstartaren på plats.



Sätt huvan mot väggplattan och vrid den på plats. Sätt urtaget i huvans ovkant mot markeringen uppe till vänster på väggplattan. Se till att stålöglan i nedkant är innanför huvan innan du börjar vrida. Vrid huvan åt höger tills det tar stopp. Stålöglan faller då ner genom öppningen längst ner på huvan. Ditt Rotaid-skåp är korrekt monterat.

Fortsätt nu med steg 4.



Steg 4. Tillkoppling av ström

VIKTIGT!

Placera alltid transformatorn inomhus eftersom den inte är lämplig för utomhusbruk.
Placera aldrig transformatorn i Rotaid-skåpet!

Kabel brun +
Kabel blå -

1. Kapa kabeln till önskad längd och skala av det yttre höljet (ca 2 cm).
2. Ta bort 5 mm av isoleringen på båda ledningarna.
3. Sätt krympplastisoleringen runt kabeln.
4. Anslut båda ledningarna till kopplingen.
5. Placera krympplastisoleringen över kopplingen och använd en värmepistol för att fixera den. Du kan också isolera kopplingen med eltejp.
6. Anslut kopplingen till kontakten på transformatorn (hane - hona).
7. Anslut nu nätkontakten till transformatorn och anslut strömkabeln till vägguttaget.
8. LED-belysningen i skåpet är nu aktiverat och lyser med fast sken. Detta indikerar att din installation har lyckats.
9. Ditt Rotaid 24/7-skåp är nu redo att användas!

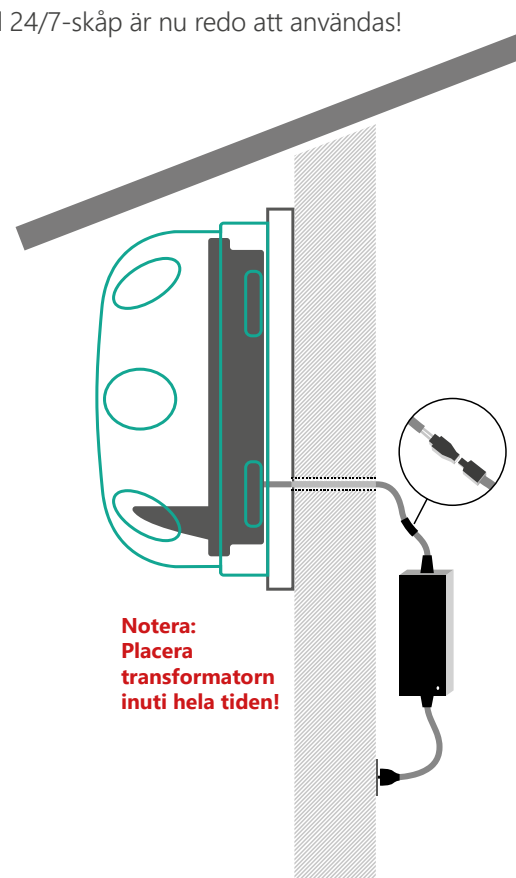

Steg 5. Aktivera ditt Rotaid 24/7-system

Följ instruktionerna på Rotaid 24/7-vouchern för att aktivera ditt Rotaid 24/7-system.



INSTRUCCIONES EN ESPAÑOL

¡ADVERTENCIA!



Solo una compañía certificada o un electricista debe instalar el gabinete ya que parte de la instalación viene con una instalación eléctrica. ¡Su gabinete aún no está listo para usar!



Determine la ubicación donde desea montar el Rotaid. Asegúrese de que no haya irregularidades presentes en la ubicación deseada.



Para garantizar que el desfibrilador permanezca dentro de su rango de temperatura operativa durante todo el año, el Rotaid debe ubicarse a la sombra en todo momento.



Tenga en cuenta la seguridad contra incendios y las posibles normas de evacuación.

Paso 1. Preparaciones y perforación



La posición de montaje ideal para el Rotaid es de 150 centímetros, medidos desde el centro del gabinete hasta el piso.

Use la plantilla de perforación para marcar los cuatro agujeros para las posiciones de montaje. También marque el orificio para el cable al gabinete.



Perfore los cuatro orificios con un taladro de 8 mm y un taladro de 10 mm para perforar el orificio del cable.

Ahora coloque los cuatro tapones de pared de plástico.

Paso 2. Alimentación y fijación del cable

Busque ayuda de otra persona para ayudarlo con este paso.

En la parte inferior izquierda de la placa posterior se encuentra un tapón de goma. Use un punzón o un destornillador para perforar este enchufe y dejar suficiente espacio para el cable de alimentación.

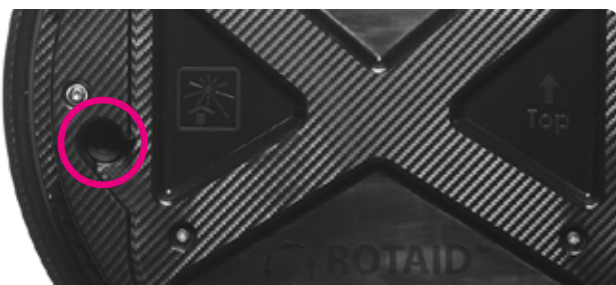

Pase todo el cable de alimentación a través del orificio y la pared.

¡Importante! Aún no conecte el módulo blanco Rotaid 24/7 a la placa posterior.

Ahora fije la placa posterior a la pared con los cuatro tornillos.



Después de esto, puede montar el módulo 24/7 a través de los dos tornillos pequeños. Utilice los dos agujeros en la parte superior del módulo (vea la imagen).



Paso 3. Colocación de la cubierta y desfibrilador

Fije la correa de nylon a la cubierta con el perno y la tuerca pequeños.



Después de montar la cubierta, puede colocar el desfibrilador en la plataforma. Use la banda elástica para asegurar el desfibrilador.



Ahora puede girar la cubierta de la placa posterior. Alinee el hueco en la parte superior de la cubierta con el marcador especial en la parte superior izquierda de la placa posterior. Asegúrese de que el gancho de acero en la parte inferior esté en la cubierta antes de comenzar a girar. Gire la cubierta hacia la derecha hasta que no pueda moverse más hacia la derecha. El gancho de acero ahora cae a través de la abertura en la parte inferior de la campana. Su Rotaid está montado correctamente.

Ahora continúe con el Paso 4.



Paso 4. Cableado eléctrico

¡IMPORTANTE! Coloque siempre la unidad transformadora en el interior, ya que no es adecuada para uso en exteriores. ¡Nunca coloque la unidad transformadora dentro del gabinete rotativo!

Cable marrón +
Cable azul -

1. Corte el cable a la longitud requerida y pele el cable exterior (aproximadamente 2 cm)
2. Retire 5 mm del aislamiento de ambos cables
3. Coloque el aislante de la manga de engarzado sobre el cable.
4. Conecte ambos cables al conector
5. Coloque el manguito de engarzado sobre el conector y use una pistola de calor para fijar. También puede aislar / fijar el conector con cinta.
6. Conecte el conector al enchufe del transformador (macho - hembra)
7. Ahora conecte el enchufe de alimentación al transformador y enchufe el cable de alimentación a la toma de corriente.
8. La iluminación LED en el gabinete ahora está activada y estará encendida constantemente. Esto indica que su instalación ha sido exitosa.
9. ¡Su Rotaid 24/7 ya está listo para usar!

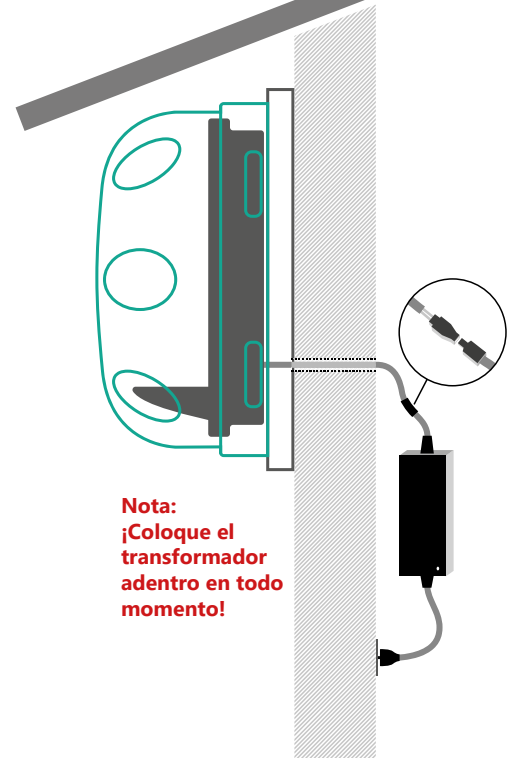





Nota:
¡Coloque el transformador adentro en todo momento!

Paso 5. Activa tu sistema Rotaid 24/7

Siga las instrucciones del comprobante Rotaid 24/7 para activar su sistema Rotaid 24/7.



 rotaid247.com  support@rotaid247.com  +31 (0)478 769 052
 Keizersveld 52D 5803 AN, Venray The Netherlands